

ISLA LED



Елегантне та економічне рішення на основі LED-технологій

Світильник ISLA LED - економічне світлове рішення на основі LED технології. Представлений в різноманітних варіантах світлорозподілу, кожен з яких характеризується низьким енергоспоживанням та високими фотометричними показниками.

Елегантний дизайн ISLA LED, створений Мішелем Тортелем, гармонійно вписується в урбаністичне середовище міст та житлові квартали.

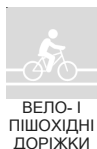
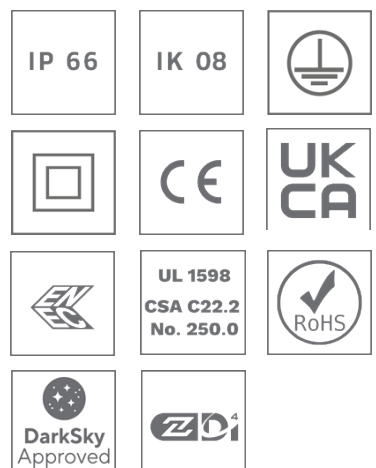

Концепція

Світильник ISLA LED складається з трьох основних деталей, виготовлених з литого алюмінію: кришки, до якої кріпляться світлодіодний модуль та електричний блок, трьох стійок і вузла кріплення.

Оптичний блок світильника ISLA LED герметизовано плоским склом, що запобігає утворенню світлового забруднення і дозволяє задовольнити найсуворіші критерії «темного неба» (відсутність висхідного світлового потоку), забезпечуючи високу якість вуличного освітлення.

ISLA LED оснащена найновішою системою LensoFlex®, котра забезпечує низьке енергоспоживання та високі фотометричні показники відповідно до вимог об'єкта освітлення.

Світильник, встановлений на циліндрично-конічну опору, є чудовим прикладом легкості та елегантності дизайну. Він ідеально підходить для освітлення центральних частин міст, скверів, парків, житлових кварталів та паркінгів.

ISLA LED - не просто декоративний світильник. Доступний з опціональними роз'ємами NEMA 7-pin чи Zhaga, розташованими у верхній або нижній частині світильника, він забезпечує безперебійну інтеграцію у відкриті та сумісні системи підключеного освітлення. Готовий до мережевого підключення світильник також сертифіковано за стандартом Zhaga-D4i для розширеної функціональності.

ISLA LED передбачає вінцеве кріплення на опору Ø60 мм або Ø76 мм.



ISLA LED використовує енергоефективність оптичних систем LensoFlex®.



Оптичний блок, герметизований плоским склом, забезпечує ULOR 0%.



Під запит, ISLA LED можна оснастити двома роз'ємами Zhaga (у верхній і нижній частині світильника) для розширення можливостей підключення.



ISLA LED передбачає вінцеве кріплення на опору Ø60 або Ø76мм.

ТИПИ ЗАСТОСУВАНЬ

- ВУЛИЦІ МІСТ І ЖИТЛОВІ КВАРТАЛИ
- МОСТИ
- ВЕЛО- І ПІШОХІДНІ ДОРІЖКИ
- ЗАЛІЗНИЧНІ СТАНЦІЇ І МЕТРО
- АВТОСТОЯНКИ
- ПЛОЩІ І ПІШОХІДНІ ЗОНИ

КЛЮЧОВІ ПЕРЕВАГИ

- Відмінний контроль розподілу світла
- Низьке енергоспоживання
- Елегантний дизайн для установки на малих висотах
- Відсутність світлового забруднення (ULOR 0%)
- Універсальна система LensoFlex®4 для фотометрії високого класу з максимальним комфортом і безпекою
- Готовність до підключення систем розумного міста
- Сертифікація Zhaga-D4i



LensoFlex® 4

LensoFlex®4 максимально розширює переваги концепції LensoFlex, побудованої за принципом адитивного світлорозподілу. Інтенсивність світлового потоку визначається кількістю світлодіодів та робочим струмом. Оптимальний розподіл світла і висока світловіддача четвертого покоління оптичної системи дозволяють зменшити габарити світильника і забезпечити найкраще рішення для швидкої окупності інвестицій.

Оптику LensoFlex®4 можна доповнити системою обмеження заднього світла для запобігання небажаному освітленню чи обмежувачем відблисків для підвищення зорового комфорту.

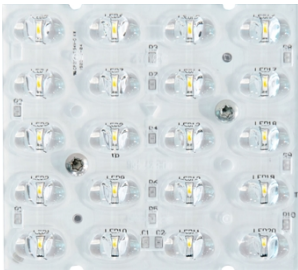



Користувацький профіль дімування

Розумні драйвери світильників можна запрограмувати на заводі з використанням складних профілів дімування: до 5 комбінацій часових інтервалів та рівнів світла. Ця функція не потребує додаткової проводки.

Період між вмиканням і вимиканням використовується для активації попередньо встановленого режиму дімування. Користувацький профіль дімування забезпечує максимальну економію електроенергії за одночасного дотримання необхідних рівнів та рівномірності освітлення протягом ночі.

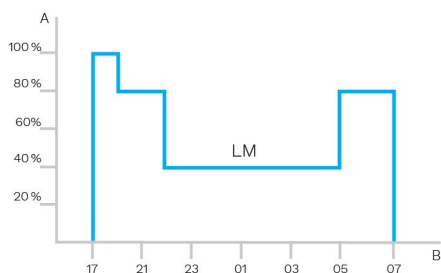

A. Продуктивність B. Час



Датчик денного світла/ фотоелемент

Фотоелементи або датчики денного світла вмикають світильник щойно рівень природного світла стає недостатнім. Для безпеки і комфорту громадського простору, світильник може програмуватися на увімкнення під час шторму, в похмурий день (на критичних ділянках) або лише вночі.



PIR датчик: виявлення руху

У місцях з невеликою нічною активністю, рівень освітлення можна зменшити до мінімуму більшу частину часу. Використання пасивних інфрачервоних датчиків (PIR) дозволяє підвищити рівень освітлення у разі виявленні пішоходу чи транспортного засобу.

Кожен світильник можна налаштувати індивідуально за кількома параметрами, такими як: мінімальний та максимальний світловий потік, час реагування, тривалість періоду вмикання/вимикання. PIR датчики можуть бути використані в автономній та взаємодіючій мережах освітлення.



Schröder EXEDRA - це найдосконаліша на ринку система керування освітленням, яка управляє, відстежує та аналізує роботу зовнішнього освітлення в зручний для користувача спосіб.



Стандартизація взаємодіючих систем

Schröder відіграє ключову роль в просуванні стандартизації разом з такими альянсами і партнерами, як uCIFI, TALQ та Zhaga. Наше спільне прагнення - пропонувати рішення, призначені для вертикальної і горизонтальної інтеграції IoT. Від апаратного забезпечення до моделі даних і алгоритмів - вся система Schröder EXEDRA спирається на відкриті технології спільного використання.

Schröder EXEDRA також використовує Microsoft™ Azure для хмарних сервісів, що має найвищий рівень довіри, прозорості, відповідності стандартам і нормативним вимогам.

Жодних обмежень

В Schröder EXEDRA застосовано технологічно-агностичний підхід: ми покладаємось на відкриті стандарти і протоколи, щоб побудувати архітектуру, здатну безперешкодно взаємодіяти зі сторонніми програмними та апаратними рішеннями. Schröder EXEDRA забезпечує повну функціональну сумісність, оскільки передбачає можливість:

- керувати пристроями (світильниками) інших брендів;
- керувати контролерами та інтегрувати датчики інших брендів;
- підключатися до сторонніх пристроїв та платформ.

Рішення "plug-and-play"

Як безшлюзова система, що використовує стільникову мережу, автоматизований процес введення в експлуатацію розпізнає, перевіряє і передає дані про світильники в інтерфейс користувача. Самовідновлювальна мережа між контролерами світильників дозволяє налаштувати адаптивне освітлення в реальному часі безпосередньо через інтерфейс користувача. Контролери OWLET IV, оптимізовані для Schröder EXEDRA, керують світильниками Schröder та інших виробників. Вони використовують як стільникові, так і mesh-мережі, оптимізуючи географічне покриття і надійність для безперервної роботи.

Індивідуальний підхід



користувачами та визначення політики спільного користування, що дозволяє підприємцям, комунальним службам і великим містам розподіляти проекти.

Schröder EXEDRA включає всі розширені функції, необхідні для інтелектуального управління пристроями, керування в режимі реального часу і за розкладом, динамічних та автоматизованих сценаріїв освітлення, планування технічного обслуговування і експлуатації, контролю за енергоспоживанням та інтеграції стороннього обладнання. Система повністю налаштовується і містить інструменти для управління

Потужний інструмент для ефективності, обґрунтування та прийняття рішень

Дані - це золото. Schröder EXEDRA забезпечує їх з усією чіткістю, що необхідна менеджерам для прийняття рішень. Платформа збирає величезні обсяги даних з кінцевих пристроїв і, агрегуючи, аналізуючи та інтуїтивно відображаючи їх, допомагає кінцевим користувачам приймати правильні рішення.

Всебічний захист



Schröder EXEDRA гарантує найсучасніший захист даних за допомогою шифрування, хешування, токенизації та ключових практик управління, які захищають дані в системі і пов'язаних з нею сервісах. Ця платформа сертифікована за стандартом ISO 27001, тобто Schröder EXEDRA відповідає вимогам щодо визначення, впровадження, підтримки і постійного вдосконалення управління безпекою.

Мобільний застосунок: підключення до мережі освітлення в будь-який час і в будь-якому місці

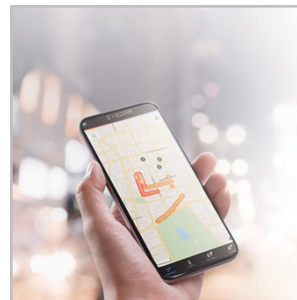

Мобільний застосунок Schröder EXEDRA пропонує основні функції настільної платформи для підтримки операторів на місці і підвищення потенціалу підключеного освітлення. Він забезпечує контроль і налаштування в реальному часі, що сприяє ефективному обслуговуванню мережі.

Консорціум Zhaga об'єднав зусилля з DiiA і випустив єдину сертифікацію Zhaga-D4i, яка об'єднує специфікації зовнішнього підключення Zhaga Book 18 версії 2 зі специфікаціями DiiA D4i для комунікації всередині світильника по протоколу DALI.

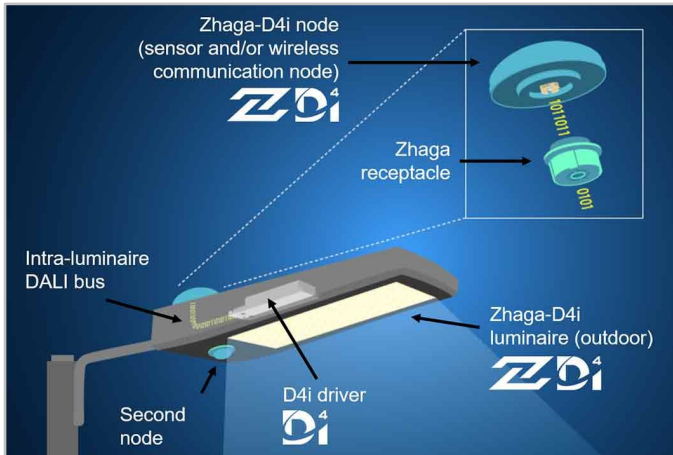

Стандартизація взаємодіючих екосистем



Як член-засновник консорціуму Zhaga, Schröder брав участь у створенні, і відповідно впровадженні, сертифікаційної програми Zhaga-D4i та роботі групи по стандартизації взаємодіючої екосистеми. Специфікація D4i бере найкраще від стандартного протоколу DALI2 та адаптує його до внутрішнього середовища світильника, з певними обмеженнями. Світильник Zhaga-D4i можна комбінувати лише з пристроями керування, встановленими на світильнику. Згідно зі специфікацією,

пристрої керування обмежені середньою споживаною потужністю 2 Вт та 1 Вт відповідно.

Сертифікаційна програма

Сертифікація Zhaga-D4i охоплює всі найважливіші критерії, зокрема механічну підгонку, цифровий зв'язок, представлення даних, вимоги до живлення всередині світильника, забезпечуючи взаємодію світильників (драйверів) і периферійних пристроїв, таких як вузли підключення.

Економічно ефективне рішення

Світильник, сертифікований Zhaga-D4i, включає в себе драйвер, що пропонує ті функції, які раніше мав вузол керування, як от вимірювання енергії, що, в свою чергу, спростило пристрій керування і в результаті - зменшило вартість системи керування.

2 роз'єми: верхній та нижній

Роз'єм Zhaga - невеликого розміру і підходить для застосувань, де важлива естетика. Архітектура Zhaga-D4i також передбачає можливість розміщення двох роз'ємів в одному світильнику, що дозволяє, наприклад, поєднувати датчик виявлення і пристрій керування. Це також створює додаткову цінність для стандартизації комунікації певних датчиків за протоколом D4i.

Концепція PureNight від Schröder дозволяє запропонувати найкраще рішення для відновлення нічного неба без відключення освітлення міст, зі збереженням безпеки та добробуту людей і турботою про живу природу. Концепція PureNight гарантує, що ваше світлове рішення Schröder відповідає законам і вимогам щодо захисту навколишнього середовища. Правильно спроектоване LED освітлення може покращити довкілля в усіх аспектах.

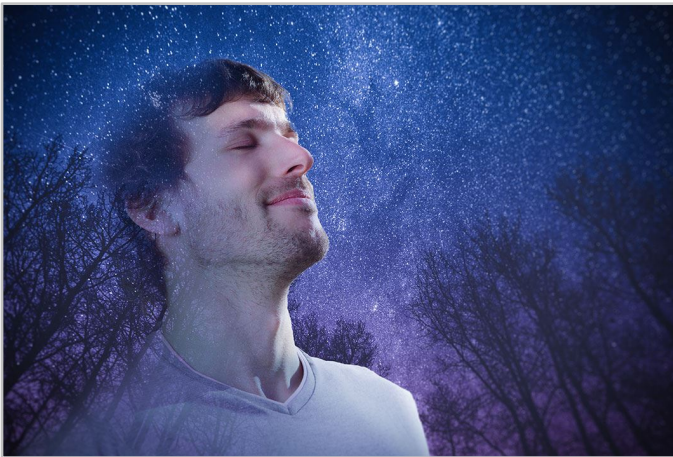

Спрямуйте світло лише туди, де потрібно

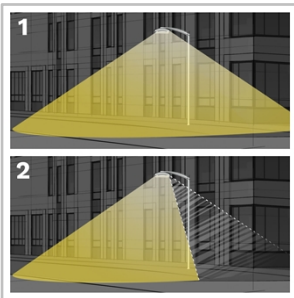

Наші інтегровані рішення, які обмежують розсіювання світла позаду світильника, легко усувають цей потенційний ризик.

1. Без обмеження заднього світла
2. Із обмеженням заднього світла

Компанія Schröder відома своєю компетентністю у фотометрії. Наша оптика спрямовує світло лише туди, де воно бажане і необхідне. Втім, розсіювання світла позаду світильника може спричинити ряд важливих проблем, коли йдеться про захист чутливого середовища існування живої природи та уникнення небажаного освітлення, спрямованого в бік будівель.

Наші інтегровані рішення, які

Забезпечте людям максимальний візуальний комфорт

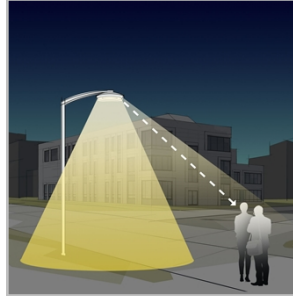

Візуальний комфорт є важливим аспектом вуличного освітлення міст через нижчу висоту встановлення світильників порівняно з освітленням доріг. Schröder розробляє лінії та аксесуари, які мінімізують будь-який тип відблисків (відволакаючі, дискомфортні, обмежуючі можливості і сліпучі). Наші проєктанти роблять все можливе, аби знайти найкращі рішення для кожного проєкту і забезпечити м'яке світло для приємного перебування в нічному довкіллі.

Захистіть живу природу

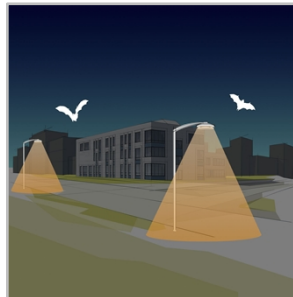

Неправильно спроектоване штучне освітлення може негативно вплинути на живу природу. Випромінювання синього світла і надмірна інтенсивність завдають шкоди будь-якому живому організму. Синє світло здатне пригнічувати вироблення мелатоніну - гормону, який бере участь в регуляції циркадного ритму. Світло також може впливати на моделі поведінки тварин, зокрема кажанів і метеликів, змінюючи траєкторію їхніх рухів до джерел світла чи від них. Schröder віддає перевагу

теплим білим LED з мінімальною кількістю синього спектру і поєднує їх з новітніми системами керування, в тому числі з датчиками. Це забезпечує постійну адаптацію освітлення до реальних потреб моменту, зменшуючи вплив на фауну і флору.

Обирайте світильник, сертифікований для темного неба



Міжнародна асоціація темного неба (IDA) є визнаним авторитетом в питаннях світлового забруднення. Вона надає керівництво, інструменти та ресурси галузям і компаніям, які прагнуть зменшити світлове забруднення. Програма "Знак схвалення IDA" сертифікує освітлювальні прилади зовнішнього освітлення як такі, що відповідають вимогам темного неба. Цей світильник є частиною нашого асортименту, який відповідає програмі сертифікації та

забезпечує екологічно чисте освітлення в усіх аспектах.

ЗАГАЛЬНА ІНФОРМАЦІЯ

Маркування CE	Так
Маркування UKCA	Так
Сертифікація ENEC	Так
Сертифікація UL	Так
ROHS сумісність	Так
Сертифікація Zhaga-D4i	Так
Освітлення, сприятливе для темного неба	Так
Закон Франції від 27 грудня 2018 р. - відповідає типу застосувань	a, b, c, d, e, f, g
Випробування за стандартом	LM 79-08 (всі заміри проведено в лабораторії, акредитованій за ISO17025)

· Схвалено DarkSky із 3000K чи теплішою CCT

КОНСТРУКЦІЙНІ ДЕТАЛІ

Корпус	Алюмінієвий
Оптика	PMMA
Розсіювач	Гартоване скло
Обробка корпусу	Поліефірне порошкове покриття
Стандартний колір	AKZO сірий 900 матований
Ступінь захисту	IP 66
Ударостійкість	IK 08
Доступ для технічного обслуговування	Прямий доступ до електронного блоку шляхом відкручування гвинтів на верхній кришці

УМОВИ ЕКСПЛУАТАЦІЇ

Діапазон робочих температур (Ta)	від -30°C до +55°C / від -22°F до 131°F
----------------------------------	---

· Залежить від конфігурації світильника. За додатковою інформацією звертайтеся до наших спеціалістів.

ЕЛЕКТРИЧНА ЧАСТИНА

Клас електробезпеки	Class I EU, Class II EU
Номінальна напруга	220-240В - 50-60Гц
Захист від перенапруги (кВ)	10
Електромагнітна сумісність (EMC)	EN 55015 / EN 61000-3-2 / EN 61000-3-3 / EN 61547
Протоколи керування	1-10В, DALI
Можливості керування	AmpDim, Дуальна потужність, Користувацький профіль димування, Фотоелемент, Дистанційне керування
Роз'єми	Роз'єм Zhaga (як опція) NEMA 7-контактний (як опція)
Системи керування	Schröder EXEDRA
Датчик	PIR (як опція)

ОПТИЧНИЙ БЛОК

Колірна температура LED	2200K (Теплий білий WW 722) 2700K (Теплий білий WW 727) 3000K (Теплий білий WW 730) 3000K (Теплий білий WW 830) 4000K (Нейтральний білий NW 740)
Індекс кольоропередачі (CRI)	>70 (Теплий білий WW 722) >70 (Теплий білий WW 727) >70 (Теплий білий WW 730) >80 (Теплий білий WW 830) >70 (Нейтральний білий NW 740)
ULOR	0%
ULR	0%

· Відповідає вимогам темного неба у разі комплектації світлодіодами 3000K і менше.

· ULOR може відрізнятися залежно від конфігурації. За інформацією звертайтеся до наших спеціалістів.

· ULR може відрізнятися залежно від конфігурації. За інформацією звертайтеся до наших спеціалістів.

ТЕРМІН СЛУЖБИ LED @ TQ 25°C

Всі конфігурації	100 000 год. - L95
------------------	--------------------

· Термін служби залежить від розміру та конфігурації світильника. За консультацією звертайтеся до наших спеціалістів.

РОЗМІРИ ТА КРІПЛЕННЯ

АхВхС (мм inch)	647х636х647 25.5х25.0х25.5
Вага (кг lbs)	9.5 20.9
Аеродинамічний опір (CxS)	0.06
Можливі варіанти кріплень	Вінцева насадка - Ø60мм Вінцева насадка - Ø76мм

· Детальну інформацію про можливості монтажу дивіться в монтажних інструкціях.

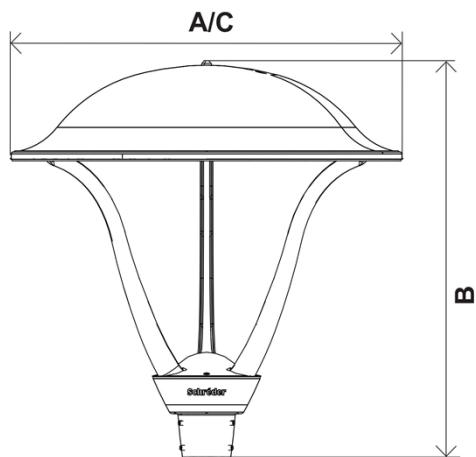



Кількість LED	Світлопотік світильника (лм)										Споживана потужність (Вт)		Світлова віддача (лм/Вт)
	Теплий білий WW 722		Теплий білий WW 727		Теплий білий WW 730		Теплий білий WW 830		Нейтральний білий NW 740				
	Мін.	Макс.	Мін.	Макс.	Мін.	Макс.	Мін.	Макс.	Мін.	Макс.	Мін.	Макс.	до
10	500	1500	500	1700	600	1800	500	1700	600	1900	10	16	125
20	700	3100	700	3400	800	3600	700	3400	900	3900	13	32	131
30	1000	4600	1100	5100	1200	5400	1100	5100	1300	5900	19	46	136
40	1400	4900	1500	5400	1600	5700	1500	5400	1800	6200	25	46	139

Відхилення світлового потоку LED ± 7%, споживаної потужності ± 5%

